

DC 2062 – CD 1062

a Anzeigen des Zählerstands (Variante 1):

1a) Frontklappe öffnen und den Totalzähler im 2. Fenster links oben ablesen.

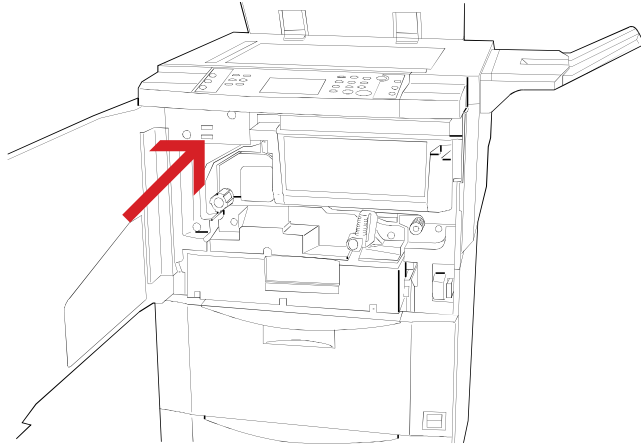

b Anzeigen des Zählerstands (Variante 2):

1b) Auf dem Touchscreen auf den Button [SPEZIELL] und anschließend auf [ID-CODES] drücken.

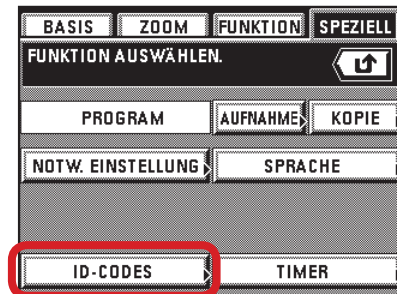
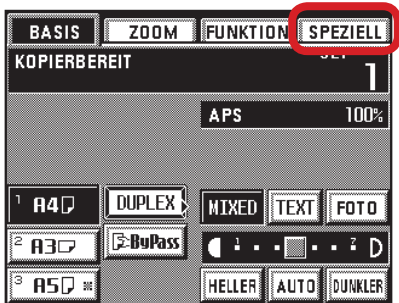

2b) Den Administrator-Code „6482“ über die Zifferntastatur eingeben.

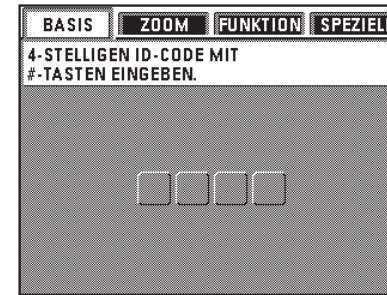

3b) Den Button [REF] und anschließend [TOTAL: Alle ID-Codes] drücken.

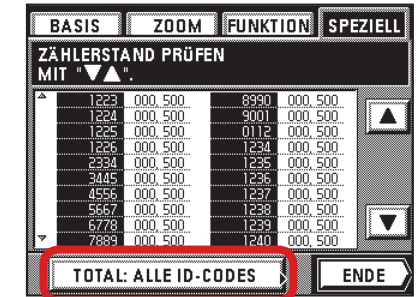
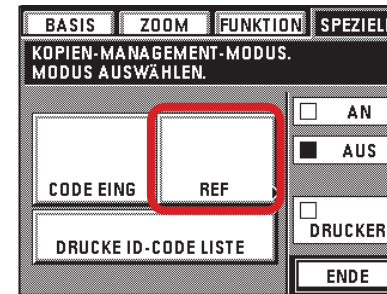

4b) Der Gesamtzählerstand wird oben rechts angezeigt.

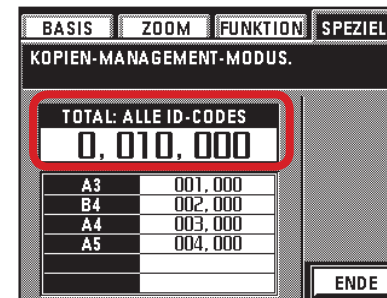

c Ausdrucken des Zählerstands:

1c) Ausdrucken des Zählerstands nicht möglich.